

KACHLIARSKÉ MATERIÁLY

PRUMKER

PKT - POLOAKUMULAČNÉ TVAROVKY

Poloakumulačné tvarovky PKT sú ideálne na stavbu plášte teplovzdušných krbov. Sú vyrobené z ľahčeného ohňovzdorného betónu, ktorý odoláva teplotám nad 1000°C. Ich objemová hmotnosť **1000 kg/m³** a výborná tepelná vodivosť je pre klasické teplovzdušné krby ideálna a umožňuje zabezpečiť čiastočnú akumulačnú schopnosť a rýchly prestup tepla. Vďaka svojej hmotnosti tvarovky majú ľahkú opracovateľnosť a manipulovateľnosť. Sú zdravotne nezávadné bez vlákien, neuvolňujú žiadny prach ani chemické látky. Tvarovky odporúčame spájať lepiacimi maltami radu KAMMAL, alebo tmelmi pre tenko vrstvomé lepenie ALU 125, ALU 126.

| NÁZOV | ROZMER (mm) | HMOTNOSŤ (kg) | CENA s DPH | |
|-----------------------------|------------------|---------------|----------------|--|
| PKT 60 – doska malá | 600 x 300 x 40 | 7,2 kg | 28,20 € | |
| PKT 100 – doska veľká | 1000 x 300 x 40 | 12,0 kg | 47,40 € | |
| OBLÚK R 300 - 4 ks do kruhu | R 300 x 300 x 40 | 5,3 kg | 27,00 € | |
| OBLÚK R 400 - 4 ks do kruhu | R 400 x 300 x 40 | 7,2 kg | 34,00 € | |
| OBLÚK R 450 - 4 ks do kruhu | R 450 x 300 x 40 | 8,1 kg | 42,00 € | |
| OBLÚK R 500 - 4 ks do kruhu | R 500 x 300 x 40 | 9,0 kg | 46,00 € | |
| OBLÚK R 550 - 4 ks do kruhu | R 550 x 300 x 40 | 10,0 kg | 49,00 € | |
| OBLÚK R 770 - 4 ks do kruhu | R 770 x 300 x 40 | 14,2 kg | 60,00 € | |
| OBLÚK R 880 - 4 ks do kruhu | R 880 x 300 x 40 | 16,2 kg | 65,00 € | |
| ROH 22/11 - 135° | 135° x 300 x 40 | 3,8 kg | 24,00 € | |
| ROH 22/11 - 90° | 90° x 300 x 40 | 3,5 kg | 23,00€ | |
| ROH R 70 | R 70 x 300 x 40 | 3,2 kg | 30,00 € | |
| ROH R 10 | R 100 x 300 x 40 | 3,1 kg | 30,00 € | |

PRUMKER

AKT - AKUMULAČNÉ TVAROVKY

Akumulačné tvarovky AKT sú ideálne na stavbu pláštá akumulčných krbov, pecí, ktorý bez problémov odoláva vysokým teplotám až nad 1000°C. Ich objemová hmotnosť **2200 kg/m³** a výborná tepelná vodivosť 1,29 W/mK je pre stavbu akumulčných stavieb ideálna a umožňuje zabezpečiť vysokú akumulčnú schopnosť ako aj rýchly prestup tepla do vykurovaného priestoru. Tvarovky sú zdravotne nezávadné bez vlákien, neuvolňujú žiadny prach ani chemické látky. Tvarovky odporúčame spájať lepiacimi maltami radu KAMMAL, alebo tmelmi pre tenko vrstvomé lepenie ALU 125, ALU 126.

| NÁZOV | ROZMER (mm) | HMOTNOSŤ (kg) | CENA s DPH | |
|-----------------------------|------------------|---------------|----------------|--|
| AKT 60 - doska malá | 600 x 300 x 40 | 15,8 kg | 35,80 € | |
| AKT 100 - doska veľká | 1000 x 300 x 40 | 26,4 kg | 59,50 € | |
| OBLÚK R 300 - 4 ks do kruhu | R 300 x 300 x 40 | 11,6 kg | 33,00 € | |
| OBLÚK R 400 - 4 ks do kruhu | R 400 x 300 x 40 | 15,8 kg | 43,00 € | |
| OBLÚK R 450 - 4 ks do kruhu | R 450 x 300 x 40 | 17,8 kg | 52,00 € | |
| OBLÚK R 500 - 4 ks do kruhu | R 500 x 300 x 40 | 19,8 kg | 57,00 € | |
| OBLÚK R 550 - 4 ks do kruhu | R 550 x 300 x 40 | 22,2 kg | 61,00 € | |
| OBLÚK R 770 - 4 ks do kruhu | R 770 x 300 x 40 | 31,2 kg | 77,00 € | |
| OBLÚK R 880 - 4 ks do kruhu | R 880 x 300 x 40 | 35,6 kg | 86,00 € | |
| ROH 22/11 - 135° | 135° x 300 x 40 | 8,3 kg | 25,00 € | |
| ROH 22/11 - 90° | 90° x 300 x 40 | 7,7 kg | 24,00 € | |
| ROH R 70 | R 70 x 300 x 40 | 7,0 kg | 28,00 € | |
| ROH R 100 | R 100 x 300 x 40 | 6,8 kg | 28,00 € | |

PRUMKER

AKT 3 - VYSOKOAKUMULAČNÉ TVAROVKY

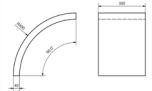

Vysoko akumuláčnité tvarovky AKT 3 sú ideálne na stavbu jadra kombinovaných a akumuláčných krbov, pecí ako aj pláštá pre získanie zvýšenej akumuláčnej kapacity. Tvarovky sú odolné nad 1000°C. Ich objemová hmotnosť **2700 kg/m³**. Stavba naakumuluje viac tepelnej energie a skôr ju začne odovzdávať do vykurovaného priestoru. Zvyšuje sa úžitková hodnota diela a spokojnosť zákazníkov. Tvarovky sú zdravotne nezávadné bez vlákien, neuvolňujú žiadny prach ani chemické látky. Odporúčame ich spájať lepiacimi maltami radu KAMMAL, alebo tmelmi pre tenko vrstvé lepenie ALU 125, ALU 126.

| NÁZOV | ROZMER (mm) | HMOTNOSŤ (kg) | CENA s DPH | |
|-----------------------------|------------------|---------------|-----------------|---|
| AKT3 60 - doska malá | 600 x 300 x 40 | 19,4 kg | 44,90 € |  |
| AKT3 100 - doska veľká | 1000 x 300 x 40 | 32,40 kg | ----- |  |
| OBLÚK R 300 - 4 ks do kruhu | R 300 x 300 x 40 | 14,3 kg | 41,00 € |  |
| OBLÚK R 400 - 4 ks do kruhu | R 400 x 300 x 40 | 19,5 kg | 54,00 € |  |
| OBLÚK R 450 - 4 ks do kruhu | R 450 x 300 x 40 | 21,9 kg | 64,00 € |  |
| OBLÚK R 500 - 4 ks do kruhu | R 500 x 300 x 40 | 21,4 kg | 71,00 € |  |
| OBLÚK R 550 - 4 ks do kruhu | R 550 x 300 x 40 | 27,1 kg | 76,00 € |  |
| OBLÚK R 770 - 4 ks do kruhu | R 770 x 300 x 40 | 38,3 kg | 99,00 € |  |
| OBLÚK R 880 - 4 ks do kruhu | R 880 x 300 x 40 | 43,7 kg | 111,00 € |  |
| ROH 22/11 - 135° | 135° x 300 x 40 | 10,4 kg | 31,00€ |  |
| ROH 22/11 - 90° | 90° x 300 x 40 | 9,5 kg | 30,00 € |  |
| ROH R 70 | R 70 x 300 x 40 | 8,4 kg | 33,00 € |  |
| ROH R 100 | R 100 x 300 x 40 | 8,6 kg | 33,00 € |  |

PRUMKER

VKT - VEĽKOPLOŠNÉ AKUMULAČNÉ TVAROVKY

Veľkoplošné akumulčné dosky VKT sú akumulčné dosky armované keramikou sieťkou. Určené sú na stavbu pláštá kombinovaných, akumulčných a hypokaustových krbov a pecí. Tvarovky odolávajú vysokým teplotám až nad 1000°C. Vďaka svojim rozmerom až 1200 mm x 500 mm urýchľujú dobu stavby, sú vhodné aj na konštrukciu prekladov. Ich objemová hmotnosť je **2200 kg/m³**. Vďaka vysokej tepelnej vodivosti a hrúbke 25mm tvarovky rýchlo vedú teplo z vnútorného priestoru stavby do vykurovaného priestoru. Tvarovky sú zdravotne nezávadné bez vlákien, neuvolňujú žiadny prach ani chemické látky. Tvarovky odporúčame spájať lepiacimi maltami radu KAMMAL, alebo tmeľmi pre tenko vrstvé lepenie ALU 125, ALU 126. Skrutkujú sa skrutkami TN55mm.

| NÁZOV | ROZMER (mm) | HMOTNOSŤ (kg) | CENA s DPH | |
|------------|-----------------|---------------|----------------|---|
| VKT 120/50 | 1200 x 500 x 25 | 32 kg | 87,00 € |  |
| VKT 120/25 | 1200 x 250 x 25 | 16 kg | 66,00 € |  |

GRENA

GRENATHERM

100% zdraviu nezávadná sáľavá vermikulitová doska, ktorá otvára nové obzory pri stavbe krbov. Za pomoci tejto novej technológie stavby krbov môžete pomocou ručných nástrojov na drevo postaviť sáľavý krb. K sáľavému efektu dosky dochádza vďaka vysokej objemovej hmotnosti 750 kg/m³ a špeciálnemu zloženiu pojiva, ktoré zrýchľuje prechod tepla materiálom. Tato vysoká objemová hmotnosť prináša aj vysoké pevnosti. Doska je veľmi kompaktná. Veľké a presné formáty dosiek urýchľujú stavbu krbu. Dĺžka dosky dovoľuje použitie ako preklad nad krbovou vložku bez spájania dvoch kusov spolu. Dosky sa k sebe lepia špeciálnym lepidlom - GRENAPASTA.

| NÁZOV | ROZMER (mm) | CENA s DPH |
|---------------------|-----------------|---------------|
| GRENATHERM 25 -1200 | 1200 x 600 x 25 | 73,40€ |



GRENA

GRENAISOL PRO - izolačná doska

Nehorľavá izolačná doska vyrobená z expandovaného vermikulitu a anorganického pojiva. Neobsahuje žiadne minerálne ani sklené vlákna. Materiál je ekologicky nezávadný a odoláva teplotám až do 1200°C. Dosky sú ľahko opracovateľné a majú veľmi dobré zvukové a tepelnoizolačné vlastnosti. Izolačné žiaruvzdorné dosky Grenaisol sa používajú na izoláciu častí krbov, krbových vložiek, otvorených krbov, obstavby krbových vložiek a pod. Spájajú sa pomocou lepiacej pasty - GRENA PASTA. Pre rýchlejšiu a jednoduchšiu výstavbu kvalitného krbového plášťa a veľkých dizajnových obstavieb, ktoré sa stávajú dominantou interiéru je tu špeciálna varianta dosiek GRENAISOL PRO. Veľkosť týchto dosiek (600x1200, 800x1200mm) umožňuje pohodlnú dizajnovú obstavbu aj širokých krbových vložiek.

| NÁZOV | ROZMER (mm) | CENA s DPH |
|-------------------------|-----------------|---------------|
| GRENAISOL PRO 30 - 1200 | 1200 x 600 x 30 | 40,70€ |
| GRENAISOL PRO 30 - 1200 | 1200 x 800 x 30 | 54,20€ |
| GRENAISOL PRO 40 - 1200 | 1200 x 600 x 40 | 55,60€ |
| GRENAISOL PRO 40 - 1200 | 1200 x 800 x 40 | 74,20€ |



GRENA

GRENAISOL - izolačná doska

Nehorľavá izolačná doska vyrobená z expandovaného vermikulitu a anorganického pojiva. Neobsahuje žiadne minerálne ani sklené vlákna. Materiál je ekologicky nezávadný a odoláva teplotám až do 1200°C. Dosky sú ľahko opracovateľné a majú veľmi dobré zvukové a tepelnoizolačné vlastnosti. Izolačné žiaruvzdorné dosky Grenaisol sa používajú na izoláciu častí krbov, krbových vložiek, otvorených krbov, obstavby krbových vložiek a pod. Spájajú sa pomocou lepiacej pasty - GRENA PASTA.

| NÁZOV | ROZMER (mm) | CENA s DPH |
|---------------------|-----------------|---------------|
| GRENAISOL 30 - 800 | 800 x 600 x 30 | 22,80€ |
| GRENAISOL 40 - 800 | 800 x 600 x 40 | 31,40€ |
| GRENAISOL 50 - 800 | 800 x 600 x 50 | 37,80€ |
| GRENAISOL 30 - 1000 | 1000 x 610 x 30 | 30,90€ |
| GRENAISOL 40 - 1000 | 1000 x 610 x 40 | 42,70€ |
| GRENAISOL 50 - 1000 | 1000 x 610 x 50 | 51,50€ |



GRENA

GRENAISOL ARCUS - izolačná tvarovka

Nehorľavá izolačná tvarovka vyrobená z expandovaného vermikulitu a anorganického pojiva. Neobsahuje žiadne minerálne ani sklené vlákna. Materiál je ekologicky nezávadný a odoláva teplotám až do 1200°C. Tvarovky sú ľahko opracovateľné a majú veľmi dobré zvukové a tepelnoizolačné vlastnosti. Izolačné žiaruvzdorné tvarovky Grenaisol ARCUS sa používajú na stavbu častí krbov, kde je potrebné realizovať plochy rôznych tvarov ako sú oblúky, rádiusy a pod. Minimálny polomer je 175 mm. Tvarovky sú vybavené špeciálnym zámkom, aby nedochádzalo k oslabeniu izolácie pri stavbe oblúkov. Spájať je možné dosky pomocou lepiacej pasty - GRENPASTA.

| NÁZOV | ROZMER (mm) | CENA s DPH |
|-----------------|---------------|--------------|
| GRENAISOL ARCUS | 40 X 90 X 600 | 8,30€ |

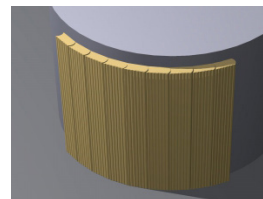

GRENA

GRENAMAT - žiaruvzdorná izolačná doska

Nehorľavé žiaruvzdorné dosky vyrobené z expandovaného vermikulitu a špeciálneho anorganického pojiva. Sú navrhnuté pre vysokoteplotné konštrukcie priamo v ohnisku. Odolávajú teplotám až do 1300°C. Sú odolné voči tepelným šokom, neobsahujú azbestové, sklenené ani minerálne vlákna. Dosky Grenamat sú ľahko opracovateľné a majú veľmi dobré zvukové a tepelnoizolačné vlastnosti. Používajú sa na izoláciu ohnísk krbov, krbových vložiek, otvorených krbov a pod. Objemová hmotnosť materiálu je 600 kg/m³.

| NÁZOV | ROZMER (mm) | CENA s DPH |
|--------------------|----------------|----------------|
| GRENAMAT 25 - 1000 | 1000x 600 x 25 | 65,10 € |



PRÍSLUŠENSTVO



| NÁZOV | Ks | POPIS | CENA s DPH |
|--------------------------|------|--|-----------------|
| Samorezné skrutky | 1000 | Skrutka na spájanie GRENA platní 3,5x45 mm | 31,20 € |
| Samorezné skrutky | 1000 | Skrutka na spájanie GRENA platní 3,5x55 mm | 36,60 € |
| Samorezné skrutky | 1000 | Skrutka na spájanie GRENA platní 4,2x75 mm | 50,40 € |
| Samorezné skrutky | 1000 | Skrutka na spájanie GRENA platní 4,8x90 mm | 123,90 € |

| NÁZOV | Kg | POPIS | CENA s DPH |
|------------------|----|------------------------------|----------------|
| GRENPASTA | 1 | Tmel na lepenie GRENA platní | 12,10 € |

PERLINKA GRENACOAT KERAMICKÁ SIETKA

Keramická sieťka tepelne odolná do 550°C.

| NÁZOV | CENA bm s DPH |
|--------------|---------------|
| Rolka [50] m | 5,70 €/m |



KERATECH KERAMICKÉ ROHOŽE

Materiál vyrobený na báze keramických vlákien s výbornými tepelnoizolačnými vlastnosťami s vysokou tepelnou odolnosťou do 1260 °C a objemovou hmotnosťou 96kg/m³. Používa sa na utesnenie a vyplnenie dilatačných špár pri výstavbe kachľových pecí a krbov.

| NÁZOV | ROZMER (mm) | CENA s DPH |
|-----------------------------|---------------------------|------------|
| Keramická rohož FIBERFRAX S | Kotúč [13 x 610 x 14 640] | 13,80 €/bm |
| Biorohož INSULFRAX LTX | Kotúč [13 x 610 x 14 640] | 13,80 €/bm |



KERATECH KERAMICKÝ PAPIER

Papier na báze keramického vlákna je výborným izolačným materiálom špár s použitím predovšetkým vo vymurovkách termických zariadení.

| NÁZOV | ROZMER (mm) | CENA s DPH |
|-----------------------------|----------------------|-------------|
| FIBERFRAX FT hrúbka 3 mm | Kotúč 3x610x35000 | 30,00 €/ bm |



KERATECH KERAMICKÉ ŠNÚRY

Povrazce a šnúry z keramického a skleneného vlákna FIBRATEC. Nahradzujú výrobky z azbestu. Sú určené do suchého prostredia. Povrazce sú armované nikel-chrómovým drôtom alebo sklom. Používajú sa na utesnenie a vyplnenie dilatačných špár pri výstavbe kachlových pecí a krbov

| NÁZOV | CENA s DPH |
|---------------|------------|
| ŠNÚRA Ø 6 mm | 1,30 € |
| ŠNÚRA Ø 8 mm | 2,12 € |
| ŠNÚRA Ø 10 mm | 2,73 € |
| ŠNÚRA Ø 12 mm | 3,78 € |
| ŠNÚRA Ø 14 mm | 5,23 € |



GRENA GRENA PASTA - Lepiaca pasta

Kachliarske anorganické lepidlo s odolnosťou do 1200°C určené na spájanie GRENA - dosiek ako sú GRENAISOL, GRENAISOL ARCUS a GRENALIGHT. Lepidlo neuvolňuje žiadne výpary ani pri vysokých teplotách. Je možné použiť ho aj v miestach priameho kontaktu s ohňom. Lepidlo je riediteľné vodou. Spájať je možné rôzne materiály z toho jedna plocha musí byť savá.

| BALENIE | HMOTNOŠŤ (kg) | CENA s DPH |
|---------|---------------|------------|
| TUBA | 1 kg | 12,10 € |



PRUMKER

KAMMAL - Kachliarske malty

Kachliarske malty KAMMAL sú určené na lepenie materiálov na miestach s nárokmi na odolnosť voči vyšším teplotám. Jednotlivé typy sa od seba odlišujú dobou spracovateľnosti. KAMMAL 10 má spracovateľnosť nastavenú v rozmedzí 10-15 minút. KAMMAL 30 cca 30 - 40 min a KAMMAL 90 / 90 biely majú dobu spracovateľnosti približne 90 minút.

Možnosti použitia:

murovanie (upevňovanie) kachlíc, šamotových dosiek a platní PKT, AKT, AKT3, výplň hluchých miest šamotových výmuroviek, opravy hrubších nerovností povrchu, realizácia hrubších omietok, spojovací materiál pre vytváranie prefabrikovaných blokov z kachlíc, šamotových prvkov a pod., vytváranie samonosných dielcov

| NÁZOV | ROZMER (mm) | BALENIE | CENA s DPH |
|--------------------|--|---------------|------------|
| KAMMAL 10 | Kachliarska malta rýchloschnúca, doba spracovateľnosti cca 10 min. | Vrece [25] kg | 53,00 € |
| KAMMAL 30 | Kachliarska malta rýchloschnúca, doba spracovateľnosti cca 30 min. | Vrece [25] kg | 51,00 € |
| KAMMAL 90 | Kachliarska malta rýchloschnúca, doba spracovateľnosti cca 90 min. | Vrece [25] kg | 49,50 € |
| KAMMAL 90W - biely | Kachliarska malta rýchloschnúca, doba spracovateľnosti cca 90 min. vhodná na sieťkovanie | Vrece [25] kg | 67,50 € |



PRUMKER

KAMMAL 600 White

Kachliarska malta KAMMAL 600 je na báze hydraulického väzby s tepelnou odolnosťou do 600°C. Malta je vhodná na lepenie hutných materiálov ako sú šamotové dosky, platne PKT, AKT, AKT3, kachlice a pod. Vhodná je tiež na opravy väčších nerovností alebo realizáciu hrubších omietok.

| NÁZOV | ROZMER (mm) | BALENIE | CENA s DPH |
|--------------|---|---------------|------------|
| KAMMAL 600 W | Kachliarska malta rýchloschnúca, doba spracovateľnosti cca 30min. | Vrece [25] kg | 39,00 € |



GRENA

Kachliarska malta GRENACOAT Haftak

Kachliarska malta biela s tepelnou odolnosťou do 1100 °C.

| NÁZOV | BALENIE (kg) | CENA s DPH |
|------------------|--------------|------------|
| GRENACOAT Haftak | VRECE 20 kg | 50,70 € |



GRENA

Kachliarska malta GRENACOAT White 600

Kachliarska malta biela s tepelnou odolnosťou do 600 °C a dobou spracovania cca 90 min., s jemným zrnom cca 0-0,06 určená na sieťkovanie pod omietku pre sáľavé a iné plochy.

| NÁZOV | BALENIE (kg) | CENA s DPH |
|---------------------|--------------|------------|
| GRENACOAT White 600 | VRECE 20 kg | 35,20 € |



PRUMKER ŽAROTMEL STANDARD

Kachliarsky tmel na lepenie kovových a keramických materiálov, možnosť použitia aj na tesnenie špár aj niekoľko centimetrov hrubých.

| BALENIE | HMOTNOSŤ (kg) | CENA s DPH |
|---------|---------------|----------------|
| VRECE | 25 kg | 63,00 € |



PRUMKER ŽAROTMEL BASAL

Kachliarsky tmel pre všeobecné použitie až do 900°C, zvlášť pre spojenie vysoko savých a pórovitých žiarovzdorných izolačných materiálov, napr. PERCEM

| BALENIE | HMOTNOSŤ (kg) | CENA s DPH |
|----------|---------------|----------------|
| VEDIERKO | 6 kg | 15,50 € |



PRUMKER ŽAROTMEL UNI - 126

Kachliarsky tmel univerzálny. Používa sa na lepenie izolačných, kalciumsilikátových, vermikulitových dosiek, ľahčených betónov, šamotov. Má odolnosť do 1260°C.

| BALENIE | HMOTNOSŤ (kg) | CENA s DPH |
|----------|---------------|----------------|
| VEDIERKO | 6 kg | 17,50 € |



PRUMKER ŽAROTMEL ALU – 125

Kachliarsky jednozložkový tmel na lepenie hutných kachliarských materiálov, murovanie ohnísk , ťahov kachľových pecí s odolnosťou do 1250°C

| BALENIE | HMOTNOSŤ (kg) | CENA s DPH |
|----------|---------------|----------------|
| VEDIERKO | 30 kg | 74,00 € |
| VEDIERKO | 6 kg | 15,50 € |



PRUMKER ŽAROTMEL ALU – 145

Kachliarsky jednozložkový tmel na lepenie hutných kachliarských materiálov,, murovanie ohnísk , ťahov kachľových pecí s odolnosťou do 1450°C

| BALENIE | HMOTNOSŤ (kg) | CENA s DPH |
|----------|---------------|----------------|
| VEDIERKO | 30 kg | 84,50 € |



PRUMKER

Omietka KAMMAL MOD

Jemná modelovacia omietka na báze sadry so zrnom vo veľkosti do 0,5 mm. Používa sa predovšetkým ako krycia tahaná omietka, špeciálne pri kachliarskych prácach, na vytváranie rôznych dekoratívnych povrchov (hladkých, štukových), na modelovanie ríms. Môže sa nanášať v hrubých vrstvách až do 50 cm. Doba spracovateľnosti modelovacej omietky je cca 30 minút.

| BALENIE | HMOTNOSŤ (kg) | CENA s DPH |
|---------|---------------|----------------|
| VRECE | 25 kg | 61,00 € |



PRUMKER

Omietka KAMMAL SD

Kachliarska omietka so zrnom vo veľkosti do 3 mm na vytváranie štrukturovaných omietok ryhovaním ako posledná vrstva omietaných pecí. Ako podkladovú vrstvu odporúčame malty KAMMAL MOD alebo KAMMAL SH.

| BALENIE | HMOTNOSŤ (kg) | CENA s DPH |
|---------|---------------|----------------|
| VRECE | 25 kg | 40,00 € |



PRUMKER

Omietka KAMMAL SH

Jemná kachliarska zušľachtená silikátová omietka so zrnom vo veľkosti do 1,5 mm. Omietka je vhodná na vytváranie tenkovrstvých omietok, hlavne na väčších plochách. Ideálna je na omietanie akumulčných i izolačných stavieb. Veľmi dobre použiteľná aj pri vonkajších stavbách (zahradné krby, udiarne, pečiacie pece, apod.)

| BALENIE | HMOTNOSŤ (kg) | CENA s DPH |
|---------|---------------|----------------|
| VRECE | 25 kg | 34,00 € |



PRUMKER

Omietka KAMMAL SJ

Veľmi jemná omietka, so zrnom vo veľkosti do 0,5 mm, zušľachtená silikátová omietka bielej farby určená na vytváranie hladkých alebo rôzne štrukturovaných tenkovrstvých omietok. Vzhľadom k jemnosti omietky odporúčame ako podkladovú vrstvu bielu kachliarsku maltu KAMMAL 90-W.

| BALENIE | HMOTNOSŤ (kg) | CENA s DPH |
|---------|---------------|----------------|
| VRECE | 25 kg | 37,00 € |



GRENA

GRENACOAT ST-H

Kachliarska omietka ST-H je krycia hrubá omietka vyvinutá špeciálne pre kachliarske práce (omietanie akumulčných a izolačných stavieb). Obsahuje kamenivo o zrnitosti 1,5 mm. Je vhodná i pre vonkajšie použitie (zahradné krby, pece na pizzu, udiarne). Je odolná prudkým zmenám teploty a má tepelnú odolnosť 200°C. Neobsahuje žiadne plastické a chemické látky. Je to umývateľná omietka. Má snehovo bielu farbu.

| BALENIE | HMOTNOSŤ (kg) | CENA s DPH |
|---------|---------------|----------------|
| VRECE | 20 kg | 32,50 € |



GRENA GRENA COAT MODEL

Kachliarska omietka MODEL je modelovacia omietka s možnosťou nanášať vrstvy do vrstvy 5 cm. Vďaka tomu môžete vytvárať rôzne štruktúry alebo rímsy, či vyrovnávať nerovnosti povrchu. Jej prednosťou je tepelná odolnosť do 200°C. Omietku je možné napojsť bez vzniku viditeľného prechodu, čo veľmi uľahčuje jej nanášanie a prípadné opravy.

| BALENIE | HMOTNOSŤ (kg) | CENA s DPH |
|---------|---------------|------------|
| VRECE | 20 kg | 34,90 € |



GRENA GRENA COAT FINISH

Kachliarska omietka FINISH je veľmi hladká, brúsiteľná omietka. Povrch je po zbrúsení jemnou brusnou mriežkou na sadrokartón úplne hladký a snehovo biely. Je tepelne odolná do 190°C. Omietku je možné napojsť bez vzniku viditeľného prechodu, čo veľmi uľahčuje jej nanášanie a prípadné opravy. Používa sa ako tmel na opravu nerovností a prasklín.

| BALENIE | HMOTNOSŤ (kg) | CENA s DPH |
|---------|---------------|------------|
| VRECE | 20 kg | 39,50 € |



PRUMKER FLORBET 1300

Samotečúci žiaruvzdorný betón určený na odlievanie teplotne namáhaných častí vysokými teplotami. Vďaka svojim vlastnostiam je vhodný aj na použitie v potravinárskom priemysle napr. na výrobu pecí, grilov a pod. Odoláva tiež priamemu ohňu. Nie je potrebné ho pri aplikácii vybrovať.

| BALENIE | HMOTNOSŤ (kg) | CENA s DPH |
|---------|---------------|------------|
| VRECE | 25 kg | 63,00 € |



PRUMKER KAMBET 1000

Žiaruvzdorný betón určený na odlievanie teplotne namáhaných prekladov vysokými teplotami. Vďaka rýchlemu nárastu pevnosti výrazne skracuje dobu zretia oproti iným materiálom. Podstatnou výhodou je aj široké rozmedzie možnosti pridania množstva vody pre uľahčenie práce a to bez výrazného poklesu pevnosti.

| BALENIE | HMOTNOSŤ (kg) | CENA s DPH |
|---------|---------------|------------|
| VRECE | 25 kg | 50,00 € |



PRUMKER MEBET 1350 DC

Žiaruvzdorný potravinársky betón určený na odlievanie teplotne namáhaných častí vysokými teplotami. Vďaka svojim vlastnostiam je vhodný aj na použitie v potravinárskom priemysle napr. na výrobu pecí na pečenie, grilov a pod. Odoláva tiež priamemu ohňu.

| BALENIE | HMOTNOSŤ (kg) | CENA s DPH |
|---------|---------------|------------|
| VRECE | 25 kg | 54,00 € |



PRUMKER SPARAL - kachľová šparovačka

Kachľová šparovačka SPARAL je jednozložková prášková hmota na báze hydraulického pojiva a syntetických živíc určená na špárovanie kachľových pecí. Pridávaním vhodných anorganických farebných pigmentov ju môžeme vhodne farebne tónovať.

| BALENIE | HMOTNOSŤ (kg) | CENA s DPH |
|---------------|---------------|------------|
| odtöne modrej | 2 kg | 35,00 € |
| iné odtöne | 2 kg | 25,00 € |



MAX BLANK

KRBOVÉ MRIEŽKY MB PLANO HQ

Krbová mriežka slúžiaca na distribúciu ohriateho vzduchu samotiažou, alebo núteným obehom. Pri modeloch so žalúziami možnosť regulácie toku vzduchu.

| NÁZOV | ROZMER (mm) | cm ² | CENA s DPH |
|---|-------------|-----------------|--------------|
| MB PLANO ČIERNA regulácia jedným prstom | 150 x 250 | 161 | 88 € |
| MB PLANO ČIERNA regulácia jedným prstom | 150 x 350 | 242 | 105 € |
| MB PLANO ČIERNA regulácia jedným prstom | 150 x 450 | 322 | 112 € |
| MB PLANO ČIERNA regulácia jedným prstom | 230 x 230 | 259 | 108 € |
| MB PLANO ČIERNA regulácia jedným prstom | 230 x 350 | 431 | 122 € |
| MB PLANO ČIERNA regulácia jedným prstom | 230 x 450 | 575 | 136 € |
| MB PLANO BIELA regulácia jedným prstom | 150 x 250 | 161 | 101 € |
| MB PLANO BIELA regulácia jedným prstom | 150 x 350 | 242 | 120 € |
| MB PLANO BIELA regulácia jedným prstom | 150 x 450 | 322 | 127 € |
| MB PLANO BIELA regulácia jedným prstom | 230 x 230 | 259 | 123 € |
| MB PLANO BIELA regulácia jedným prstom | 230 x 350 | 431 | 139 € |
| MB PLANO BIELA regulácia jedným prstom | 230 x 450 | 575 | 155 € |
| MB PLANO ČIERNA regulovateľná páčkou | 150 x 250 | 161 | 96 € |
| MB PLANO ČIERNA regulovateľná páčkou | 150 x 350 | 242 | 113 € |
| MB PLANO ČIERNA regulovateľná páčkou | 150 x 450 | 322 | 119 € |
| MB PLANO ČIERNA regulovateľná páčkou | 230 x 230 | 259 | 116 € |
| MB PLANO ČIERNA regulovateľná páčkou | 230 x 350 | 431 | 133 € |
| MB PLANO ČIERNA regulovateľná páčkou | 230 x 450 | 575 | 143 € |
| MB PLANO BIELA regulovateľná páčkou | 150 x 250 | 161 | 110 € |
| MB PLANO BIELA regulovateľná páčkou | 150 x 350 | 242 | 129 € |
| MB PLANO BIELA regulovateľná páčkou | 150 x 450 | 322 | 136 € |
| MB PLANO BIELA regulovateľná páčkou | 230 x 230 | 259 | 132 € |
| MB PLANO BIELA regulovateľná páčkou | 230 x 350 | 431 | 147 € |
| MB PLANO BIELA regulovateľná páčkou | 230 x 450 | 575 | 163 € |
| MB PLANO ČIERNA bez regulácie | 150 x 250 | 161 | 94 € |
| MB PLANO ČIERNA bez regulácie | 150 x 350 | 242 | 107 € |
| MB PLANO ČIERNA bez regulácie | 150 x 450 | 322 | 110 € |
| MB PLANO ČIERNA bez regulácie | 230 x 230 | 259 | 111 € |
| MB PLANO ČIERNA bez regulácie | 230 x 350 | 431 | 130 € |
| MB PLANO ČIERNA bez regulácie | 230 x 450 | 575 | 138 € |
| MB PLANO BIELA bez regulácie | 150 x 250 | 161 | 94 € |
| MB PLANO BIELA bez regulácie | 150 x 350 | 242 | 111 € |
| MB PLANO BIELA bez regulácie | 150 x 450 | 322 | 118 € |
| MB PLANO BIELA bez regulácie | 230 x 230 | 259 | 114 € |
| MB PLANO BIELA bez regulácie | 230 x 350 | 431 | 130 € |
| MB PLANO BIELA bez regulácie | 230 x 450 | 575 | 145 € |



| NÁZOV | ROZMER (mm) | CENA s DPH |
|--|-------------|--------------|
| REVÍZNY OTVOR MB PLANO (nerezová leštená oceľ) | 230 x 230 | 73 € |
| REVÍZNY OTVOR MB PLANO (nerezová leštená oceľ) | 250 x 150 | 60 € |
| REVÍZNY OTVOR MB PLANO (nerezová leštená oceľ) | 350 x 150 | 72 € |
| REVÍZNY OTVOR MB PLANO (nerezová leštená oceľ) | 350 x 230 | 82 € |
| REVÍZNY OTVOR MB PLANO (nerezová leštená oceľ) | 450 x 150 | 75 € |
| REVÍZNY OTVOR MB PLANO (nerezová leštená oceľ) | 450 x 230 | 92 € |
| REVÍZNY OTVOR MB PLANO BIELY | 230 x 230 | 83 € |
| REVÍZNY OTVOR MB PLANO BIELY | 250 x 150 | 88 € |
| REVÍZNY OTVOR MB PLANO BIELY | 350 x 150 | 81 € |
| REVÍZNY OTVOR MB PLANO BIELY | 350 x 230 | 94 € |
| REVÍZNY OTVOR MB PLANO BIELY | 450 x 150 | 86 € |
| REVÍZNY OTVOR MB PLANO BIELY | 450 x 230 | 105 € |

MAX BLANK KRBOVÉ MRIEŽKY HQMB PUTZ HQ

Krbová mriežka slúžiaca na distribúciu ohriateho vzduchu samotiažou, alebo núteným obehom. Pri modeloch so žalúziami možnosť regulácie toku vzduchu.

| NÁZOV | ROZMER (mm) | cm ² | CENA s DPH |
|--|-------------|-----------------|--------------|
| MB PUTZ BIELA alebo ČIERNA regulácia jedným prstom | 150 x 250 | 161 | 157 € |
| MB PUTZ BIELA alebo ČIERNA regulácia jedným prstom | 150 x 350 | 242 | 167 € |
| MB PUTZ BIELA alebo ČIERNA regulácia jedným prstom | 150 x 450 | 322 | 183 € |
| MB PUTZ BIELA alebo ČIERNA regulácia jedným prstom | 230 x 230 | 259 | 162 € |
| MB PUTZ BIELA alebo ČIERNA regulácia jedným prstom | 230 x 350 | 431 | 192 € |
| MB PUTZ BIELA alebo ČIERNA regulácia jedným prstom | 230 x 450 | 575 | 214 € |
| | | | |
| MB PUTZ BIELA alebo ČIERNA bez regulácie | 150 x 250 | 161 | 185 € |
| MB PUTZ BIELA alebo ČIERNA bez regulácie | 150 x 350 | 242 | 200 € |
| MB PUTZ BIELA alebo ČIERNA bez regulácie | 150 x 450 | 322 | 215 € |
| MB PUTZ BIELA alebo ČIERNA bez regulácie | 230 x 230 | 259 | 214 € |
| MB PUTZ BIELA alebo ČIERNA bez regulácie | 230 x 350 | 431 | 230 € |
| MB PUTZ BIELA alebo ČIERNA bez regulácie | 230 x 450 | 575 | 255 € |

| NÁZOV | ROZMER (mm) | CENA s DPH |
|---|-------------|--------------|
| REVÍZNY OTVOR MB PUTZ BIELY | 230 x 230 | 105 € |
| REVÍZNY OTVOR MB PUTZ BIELY | 250 x 150 | 86 € |
| REVÍZNY OTVOR MB PUTZ BIELY | 350 x 150 | 102 € |
| REVÍZNY OTVOR MB PUTZ BIELY | 350 x 230 | 118 € |
| REVÍZNY OTVOR MB PUTZ BIELY | 450 x 150 | 108 € |
| REVÍZNY OTVOR MB PUTZ BIELY | 450 x 230 | 132 € |
| | | |
| REVÍZNY OTVOR MB PUTZ (nerezová leštená oceľ) | 230 x 230 | 82 € |
| REVÍZNY OTVOR MB PUTZ (nerezová leštená oceľ) | 250 x 150 | 75 € |
| REVÍZNY OTVOR MB PUTZ (nerezová leštená oceľ) | 350 x 150 | 90 € |
| REVÍZNY OTVOR MB PUTZ (nerezová leštená oceľ) | 350 x 230 | 104 € |
| REVÍZNY OTVOR MB PUTZ (nerezová leštená oceľ) | 450 x 150 | 95 € |
| REVÍZNY OTVOR MB PUTZ (nerezová leštená oceľ) | 450 x 230 | 116 € |

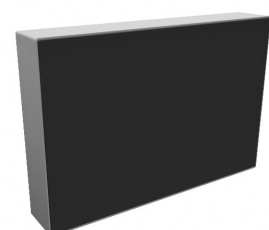
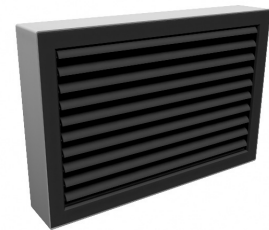
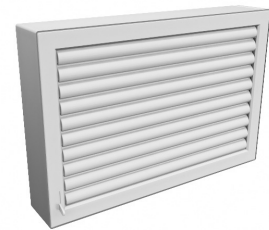

PARKANEX KRBOVÉ MRIEŽKY CLASIK

Krbová mriežka slúžiaca na distribúciu ohriateho vzduchu samotiažou, alebo núteným obehom. Pri modeloch so žalúziou možnosť regulácie toku vzduchu.

| NÁZOV | ROZMER (mm) | CENA s DPH |
|--------------------|-------------|------------|
| GRAFIT | 100 x 200 | 19,70 € |
| GRAFIT | 160 x 160 | 23,70 € |
| GRAFIT so žalúziou | 160 x 160 | 36,70 € |
| GRAFIT | 160 x 320 | 30,10 € |
| GRAFIT so žalúziou | 160 x 320 | 43,10 € |
| GRAFIT | 160 x 450 | 46,00 € |

| NÁZOV | ROZMER (mm) | CENA s DPH |
|-------------------|-------------|------------|
| BIELA | 100 x 200 | 19,70 € |
| BIELA | 160 x 160 | 23,70 € |
| BIELA so žalúziou | 160 x 160 | 36,70 € |
| BIELA | 160 x 320 | 30,10 € |
| BIELA so žalúziou | 160 x 320 | 43,10 € |
| BIELA | 160 x 450 | 46,00 € |

| NÁZOV | ROZMER (mm) | CENA s DPH |
|--------------------------|-------------|------------|
| CHRÓM LESKLÝ | 100 x 200 | 30,40 € |
| CHRÓM LESKLÝ | 160 x 160 | 39,60 € |
| CHRÓM LESKLÝ so žalúziou | 160 x 160 | 57,00 € |
| CHRÓM LESKLÝ | 160 x 320 | 50,60 € |
| CHRÓM LESKLÝ so žalúziou | 160 x 320 | 69,40 € |
| CHRÓM LESKLÝ | 160 x 450 | 70,90 € |

| NÁZOV | ROZMER (mm) | CENA s DPH |
|-------------------------|-------------|------------|
| CHRÓM MATNÝ | 100 x 200 | 27,80 € |
| CHRÓM MATNÝ | 160 x 160 | 37,00 € |
| CHRÓM MATNÝ so žalúziou | 160 x 160 | 52,60 € |
| CHRÓM MATNÝ | 160 x 320 | 46,30 € |
| CHRÓM MATNÝ so žalúziou | 160 x 320 | 63,60 € |
| CHRÓM MATNÝ | 160 x 450 | 65,10 € |

| NÁZOV | ROZMER (mm) | CENA s DPH |
|--------------------------|-------------|------------|
| ČIERNA MATNÁ | 100 x 200 | 19,70 € |
| ČIERNA MATNÁ | 160 x 160 | 23,70 € |
| ČIERNA MATNÁ so žalúziou | 160 x 160 | 36,70 € |
| ČIERNA MATNÁ | 160 x 320 | 30,10 € |
| ČIERNA MATNÁ so žalúziou | 160 x 320 | 43,10 € |
| ČIERNA MATNÁ | 160 x 450 | 46,00 € |

| NÁZOV | ROZMER (mm) | CENA s DPH |
|-------------------------|-------------|------------|
| HNEDÁ MATNÁ | 100 x 200 | 19,70 € |
| HNEDÁ MATNÁ | 160 x 160 | 23,70 € |
| HNEDÁ MATNÁ so žalúziou | 160 x 160 | 36,70 € |
| HNEDÁ MATNÁ | 160 x 320 | 30,10 € |
| HNEDÁ MATNÁ so žalúziou | 160 x 320 | 43,10 € |
| HNEDÁ MATNÁ | 160 x 450 | 46,00 € |

| NÁZOV | ROZMER (mm) | CENA s DPH |
|---------------------------|-------------|------------|
| MOSADZ PATINA | 100 x 200 | 31,00 € |
| MOSADZ PATINA | 160 x 160 | 39,60 € |
| MOSADZ PATINA so žalúziou | 160 x 160 | 57,30 € |
| MOSADZ PATINA | 160 x 320 | 51,20 € |
| MOSADZ PATINA so žalúziou | 160 x 320 | 69,40 € |
| MOSADZ PATINA | 160 x 450 | 70,90 € |

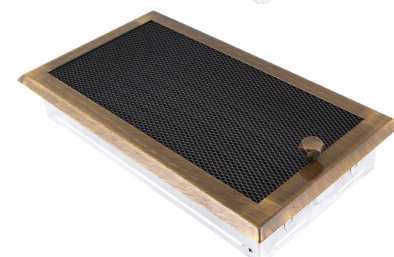
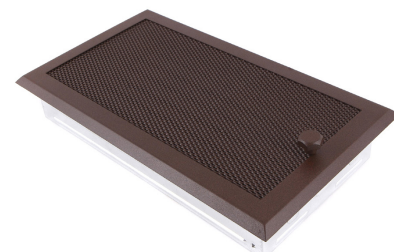
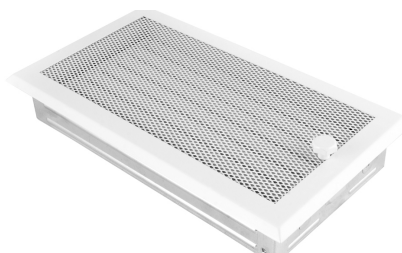
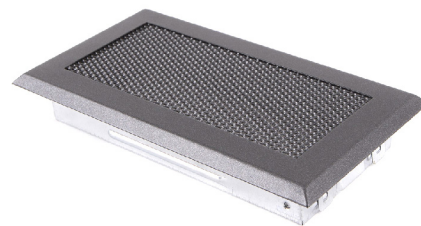

PARKANEX A HITZE KRBOVÉ MRIEŽKY ŠTRBINOVÉ

Krbová mriežka slúžiaca na distribúciu ohriateho vzduchu samotiažou, alebo núteným obehom. Pri modeloch so žalúziami možnosť regulácie toku vzduchu.

PARKANEX

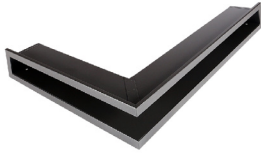

| NÁZOV | ROZMER (mm) | CENA s DPH |
|-----------------------|----------------|-----------------|
| Rohová GRAFIT - PRAVÁ | 600 x 400 x 60 | 131,60 € |
| Rohová GRAFIT - LAVÁ | 600 x 400 x 60 | 131,60 € |
| Rohová GRAFIT -PRAVÁ | 800 x 400 x 60 | 153,30 € |
| Rohová GRAFIT - LAVÁ | 800 x 400 x 60 | 153,30 € |

| NÁZOV | ROZMER (mm) | CENA s DPH |
|------------------|-------------|----------------|
| Štrbinové GRAFIT | 200 x 60 | 35,60 € |
| Štrbinové GRAFIT | 400 x 60 | 46,30 € |
| Štrbinové GRAFIT | 600 x 60 | 54,40 € |
| Štrbinové GRAFIT | 800 x 60 | 74,30 € |
| Štrbinové GRAFIT | 1000 x 60 | 88,20 € |

HITZE



| NÁZOV | ROZMER (mm) | CENA s DPH |
|----------------------|----------------|-----------------|
| Rohová SLIM 6 | 560 x 560 x 60 | 90,00 € |
| Rohová SLIM 6 - LAVÁ | 600 x 400 x 60 | 87,00 € |
| Rohová SLIM 6 -PRAVÁ | 600 x 400 x 60 | 87,00 € |
| Rohová SLIM 6 - LAVÁ | 800 x 450 x 60 | 103,00 € |
| Rohová SLIM 6 -PRAVÁ | 800 x 450 x 60 | 103,00 € |

| NÁZOV | ROZMER (mm) | CENA s DPH |
|------------------|-------------|----------------|
| Štrbinové SLIM 6 | 200 x 60 | 36,00 € |
| Štrbinové SLIM 6 | 400 x 60 | 41,00 € |
| Štrbinové SLIM 6 | 600 x 60 | 45,00 € |
| Štrbinové SLIM 6 | 800 x 60 | 50,00 € |
| Štrbinové SLIM 6 | 1000 x 60 | 56,00 € |

HITZE

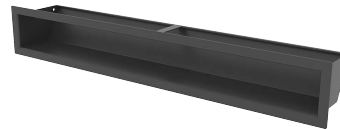

| NÁZOV | ROZMER (mm) | CENA s DPH |
|----------------------|----------------|-----------------|
| Rohová SLIM 9 | 560 x 560 x 90 | 92,00 € |
| Rohová SLIM 9 - LAVÁ | 600 x 400 x 90 | 89,00 € |
| Rohová SLIM 9 -PRAVÁ | 600 x 400 x 90 | 89,00 € |
| Rohová SLIM 9 - LAVÁ | 800 x 450 x 90 | 103,00 € |
| Rohová SLIM 9 -PRAVÁ | 800 x 450 x 90 | 103,00 € |

| NÁZOV | ROZMER (mm) | CENA s DPH |
|------------------|-------------|----------------|
| Štrbinové SLIM 9 | 200 x 90 | 37,00 € |
| Štrbinové SLIM 9 | 400 x 90 | 42,00 € |
| Štrbinové SLIM 9 | 600 x 90 | 48,00 € |
| Štrbinové SLIM 9 | 800 x 90 | 51,00 € |
| Štrbinové SLIM 9 | 1000 x 90 | 58,00 € |

HITZE



| NÁZOV | ROZMER (mm) | CENA s DPH |
|------------------------|-------------|-----------------|
| Rohová SLIM 12 | 560x560x120 | 100,00 € |
| Rohová SLIM 12 - LAVÁ | 600x400x120 | 95,00 € |
| Rohová SLIM 12 - PRAVÁ | 600x400x120 | 95,00 € |
| Rohová SLIM 12 - LAVÁ | 800x450x120 | 112,00 € |
| Rohová SLIM 12 - PRAVÁ | 800x450x120 | 112,00 € |

| NÁZOV | ROZMER (mm) | CENA s DPH |
|-------------------|-------------|----------------|
| Štrbinové SLIM 12 | 200 x 120 | 42,00 € |
| Štrbinové SLIM 12 | 400 x 120 | 48,00 € |
| Štrbinové SLIM 12 | 600 x 120 | 53,00 € |
| Štrbinové SLIM 12 | 800 x 120 | 58,00 € |
| Štrbinové SLIM 12 | 1000 x 120 | 66,00 € |

PARKANEX



| NÁZOV | ROZMER (mm) | CENA s DPH |
|-----------------------|----------------|-----------------|
| Rohová ČIERNA - PRAVÁ | 600 x 400 x 60 | 131,60 € |
| Rohová ČIERNA - LAVÁ | 600 x 400 x 60 | 131,60 € |
| Rohová ČIERNA -PRAVÁ | 800 x 400 x 60 | 153,30 € |
| Rohová ČIERNA - LAVÁ | 800 x 400 x 60 | 153,30 € |



| NÁZOV | ROZMER (mm) | CENA s DPH |
|------------------|-------------|----------------|
| Štrbinové ČIERNE | 200 x 60 | 35,60 € |
| Štrbinové ČIERNE | 400 x 60 | 46,30 € |
| Štrbinové ČIERNE | 600 x 60 | 54,40 € |
| Štrbinové ČIERNE | 800 x 60 | 74,30 € |
| Štrbinové ČIERNE | 1000 x 60 | 88,20 € |

PARKANEX



| NÁZOV | ROZMER (mm) | CENA s DPH |
|----------------------|----------------|-----------------|
| Rohová BIELA - PRAVÁ | 600 x 400 x 60 | 131,60 € |
| Rohová BIELA - LAVÁ | 600 x 400 x 60 | 131,60 € |
| Rohová BIELA -PRAVÁ | 800 x 400 x 60 | 153,30 € |
| Rohová BIELA - LAVÁ | 800 x 400 x 60 | 153,30 € |



| NÁZOV | ROZMER (mm) | CENA s DPH |
|-----------------|-------------|----------------|
| Štrbinové BIELE | 200 x 60 | 35,60 € |
| Štrbinové BIELE | 400 x 60 | 46,30 € |
| Štrbinové BIELE | 600 x 60 | 54,40 € |
| Štrbinové BIELE | 800 x 60 | 74,30 € |
| Štrbinové BIELE | 1000 x 60 | 88,20 € |

PARKANEX





| NÁZOV | ROZMER (mm) | CENA s DPH |
|----------------------|----------------|-----------------|
| Rohová NEREZ - PRAVÁ | 600 x 400 x 60 | 215,50 € |
| Rohová NEREZ - LAVÁ | 600 x 400 x 60 | 215,50 € |
| Rohová NEREZ -PRAVÁ | 800 x 400 x 60 | 251,60 € |
| Rohová NEREZ - LAVÁ | 800 x 400 x 60 | 251,60 € |



| NÁZOV | ROZMER (mm) | CENA s DPH |
|-----------------|-------------|-----------------|
| Štrbinové NEREZ | 200 x 60 | 54,10 € |
| Štrbinové NEREZ | 400 x 60 | 73,80 € |
| Štrbinové NEREZ | 600 x 60 | 96,00 € |
| Štrbinové NEREZ | 800 x 60 | 119,50 € |
| Štrbinové NEREZ | 1000 x 60 | 140,30 € |

MAX BLANK OVLÁDAČE OTOČNÉ

Slúžia na obsluhu otočných komponentov ako sú klapky a pod.

| NÁZOV | KÓD | CENA s DPH | |
|--|---------|------------|---|
| CLASSIC OKRÚHLÝ BIELY Ø 73mm | 1100/20 | 34 € |  |
| CLASSIC OKRÚHLÝ ČIERNY Ø 73mm | 1100/10 | 34 € |  |
| CLASSIC ŠTVORCOVÝ BIELY 70 x 70 mm | 1104/20 | 86 € |  |
| CLASSIC ŠTVORCOVÝ BIELY S DVIERKAMI 80 x 80 mm | 1102/20 | 129 € |  |

PARKANEX REDUKCIE K MRIEŽKAM CLASIK

Redukcie slúžia na prepojenie mriežok CLASIK so vzduchovými rozvodmi.

| ROZMER (mm) | CENA s DPH |
|-----------------|------------|
| 160 x 160 / 100 | 4,00 € |
| 160 x 160 / 120 | 4,00 € |
| 160 x 160 / 150 | 4,00 € |
| 160 x 320 / 100 | 8,00 € |
| 160 x 320 / 120 | 8,00 € |
| 160 x 320 / 150 | 8,00 € |

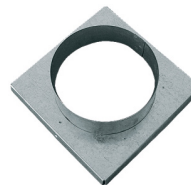

GRENA

GRENACONTROL – REVÍZNY OTVOR NA KRB OMIETATEĽNÝ





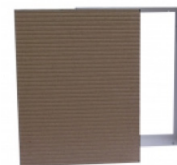

















Slúži na kontrolu vnútorných konštrukcií krbu, servis a údržbu. Vyberateľné, izolované.

| NÁZOV | ROZMER (mm) | CENA s DPH |
|------------------------|----------------|------------|
| GRENACONTROL 444 x 220 | 444 x 220 x 59 | 169,30 € |
| GRENACONTROL 400 x 300 | 400 x 300 x 59 | 174,00 € |
| GRENACONTROL 500 x 400 | 500 x 400 x 59 | 218,00 € |
| GRENACONTROL 444 x 444 | 444 x 444 x 59 | 202,20 € |

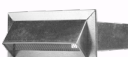

PRODMAX PLOCHÉ KANÁLY

Ploché potrubia vhodné na konštrukciu vzduchových rozvodov z pozinkovaného oceľového plechu. Neizolované. PRIEREZ 150 x 50 mm a 200 x 90 mm

| NÁZOV | ROZMER (mm) | CENA s DPH | |
|--|------------------|------------|---|
| ROVNÝ DIEL krátky (DPP02) | 500 x 150 x 50 | 8,00 € |  |
| | 500 x 200 x 90 | 10,20 € | |
| ROVNÝ DIEL dlhý (DPP01) | 1000 x 150 x 50 | 12,80 € |  |
| | 1000 x 200 x 90 | 16,00 € | |
| KOLENO 90° (DPP05) | 90°/ 150 x 50 | 8,30 € |  |
| | 90°/ 200 x 90 | 9,60 € | |
| KOLENO 45°(DPP04) | 45°/ 150 x 50 | 5,10 € |  |
| | 45°/ 200 x 90 | 6,10 € | |
| KOLENO STENA - STROP 90° (DPP03) | 90°/ 150 x 50 | 7,70 € |  |
| | 90°/ 200 x 90 | 6,10 € | |
| KOLENO STENA - STROP 45° (DPP27) | 45°/ 150 x 50 | 6,70 € |  |
| | 45°/ 200 x 90 | 7,40 € | |
| ROZBOČKA „ T „, 90° (DPP06) | T 90°/ 150 x 50 | 7,00 € |  |
| | T 90°/ 200 x 90 | 8,00 € | |
| ROZBOČKA „ T „, 45° (DPP07) | T 45°/ 150 x 50 | 9,90 € |  |
| | T 45°/ 200 x 90 | 12,20 € | |
| ROZBOČKA „ Y „, 120° (DPP08) | Y 120°/ 150 x 50 | 8,00 € |  |
| | Y 120°/ 200 x 90 | 9,00 € | |
| ROZBOČKA KRÍŽOVÁ 90° (DPP10) | + / 150 x 50 | 7,70 € |  |
| | + / 200 x 90 | 8,30 € | |
| REDUKCIA kanál/kanál (DPP17) | 150 x 50 | 10,20 € |  |
| | 200 x 90 | 12,50 € | |
| REDUKCIA kanál/rúra 100 mm (DPP16) | Ø100 / 150 x 50 | 10,20 € |  |
| | Ø100 / 200 x 90 | 10,20 € | |
| REDUKCIA kanál/rúra 125 mm (DPP16) | Ø125 / 150 x 50 | 11,50 € |  |
| | Ø125 / 200 x 90 | 11,50 € | |
| REDUKCIA kanál/rúra 150 mm (DPP16) | Ø150 / 150 x 50 | 12,50 € |  |
| | Ø150 / 200 x 90 | 12,50 € | |
| REDUKCIA symetrická 100 mm (DPP20) | priama 150 x 50 | 12,50 € |  |
| REDUKCIA symetrická 125 mm (DPP20) | priama 150 x 50 | 12,50 € |  |
| | priama 200 x 90 | 21,20 € | |
| REDUKCIA symetrická 150 mm (DPP20) | priama 200 x 90 | 21,20 € |  |
| NASÁVACIA MRIEŽKA pozinkovaná (DPP11) | 150 x 50 | 13,10 € |  |
| | 200 x 90 | 15,70 € | |
| NASÁVACIA MRIEŽKA biela (DPP12) | 150 x 50 | 15,00 € |  |
| | 200 x 90 | 16,30 € | |
| NASÁVACIA MRIEŽKA lesklá (DPP13) | 150 x 50 | 16,00 € |  |
| | 200 x 90 | 21,40 € | |
| DIEL ROVNÝ S REGULAČNOU KLAPKOU s bowdenom (DPP15) | 150 x 50 | 24,00 € |  |
| | 200 x 90 | 30,70 € | |
| SPOJKA (DPP18) | 150 x 50 | 1,90 € |  |
| | 200 x 90 | 2,00 € | |
| ÚCHYT KANÁLA (DPP19) | 150 x 50 | 1,30 € |  |
| | 200 x 90 | 2,00 € | |

PARKANEX RÚRY ALUFLEX

ALU-fóliové, neizolované, hliníkové, ohybné hadice sú špecificky vyrábané pre nízke a stredne nízke tlaky pre vykurovacie, chladiace, ventilačné a klimatizačné systémy.

Technická špecifikácia ALU.70 F

Druh materiálu: 3-vrstvová hliníková fólia
Teplotný rozsah: -30 °C / + 250 °C
Rýchlosť vzduchu: 30m/s (max.)
Výrobná dĺžka: 3 m

| ROZMER (mm) | CENA s DPH/bm |
|-------------|---------------|
| Ø 80 mm | 3,80 € |
| Ø 100 mm | 4,73 € |
| Ø 120 mm | 5,66 € |
| Ø 125 mm | 5,86 € |
| Ø 130 mm | 6,16 € |
| Ø 150 mm | 7,00 € |
| Ø 160 mm | 7,20 € |
| Ø 180 mm | 7,50 € |
| Ø 200 mm | 7,60 € |



PARKANEX RÚRY TERMOFLEX

ISO ohybné izolované hadice sú špecificky vyrábané pre nízke a stredne nízke tlaky pre vykurovacie, chladiace, ventilačné a klimatizačné systémy. ISO hadice sú vyrábané z ALU hadice, ktorá je zložená z viacerých vrstiev hliníkovej fólie, zosilnenej ocelovým drôtom.

Technická špecifikácia ISO F

Vonkajší plášť: hliníková fólia
Izolácia: 25/50 mm sklenená vata, 16kg/m³
Teplotný rozsah: -30 °C / + 250 °C
Výrobná dĺžka: 10 m

| ROZMER (mm) | CENA s DPH/bm |
|-------------------------|---------------|
| Ø 100 mm izolácia 25 mm | 5,43 € |
| Ø 125 mm izolácia 25 mm | |
| Ø 150 mm izolácia 25 mm | 6,94 € |
| Ø 160 mm izolácia 25 mm | 7,25 € |



PARKANEX ROZBOČKY K RÚRAM FLEX

Rozbočky v tvare „Y“ z pozinkovanej ocele, vhodné na konštrukciu vzduchových rozvodov.

| ROZMER (mm) | CENA s DPH |
|--|------------|
| „Y“ 100 (Ø 100 mm) | 9,60 € |
| „Y“ 125 (Ø 125 mm) | 10,20 € |
| „Y“ 150 (Ø 150 mm) | 11,60 € |
| „Y“ 160 (Ø 160 mm) | 11,60 € |
| „Y“ 100 x 125 x 100 (2 x Ø 100 / Ø 125 mm) | 13,00 € |
| „Y“ 125 x 150 x 125 (2 x Ø 125 / Ø 150 mm) | 13,60 € |



PARKANEX HLINÍKOVÁ PÁSKA

Lepiaci páska s hliníkovým nehorľavým povrchom.

| ROZMER | CENA s DPH/bm |
|------------|---------------|
| 50m x 5 cm | 0,40 € |

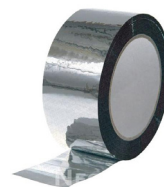

KUTZNER & WEBER REGULÁTOR ŤAHU 012

Regulátor ťahu bez spojovacieho materiálu. Pre inštaláciu priamo na hrdlo (Ø 150 mm).

| NÁZOV | KÓD | ROZMER (mm) | CENA s DPH |
|----------------|---------|-------------|-------------|
| 012 - POZINK | 2108939 | Ø 150 mm | 67 € |
| 012 -E - NEREZ | 2108940 | Ø 150 mm | 92 € |



KUTZNER & WEBER REGULÁTOR ŤAHU 012 RARO

Regulátor ťahu s univerzálnou svorkou. Môže byť inštalovaný na existujúce pripájacie potrubie v ľubovoľnom uhle. Široký upínací pás ovládaný kľúčom na matice. Možná dodatočná inštalácia. Vhodný na rúry s priemerom od 100 do 180 mm

| NÁZOV | KÓD | ROZMER (mm) | CENA s DPH |
|---------------------|---------|-------------|--------------|
| 012 RARO - POZINK | 2108309 | Ø 150 mm | 132 € |
| 012 RARO -E - NEREZ | 2108355 | Ø 150 mm | 181 € |



KUTZNER & WEBER REGULÁTOR ŤAHU 012 E SA

Regulátor ťahu s univerzálnou svorkou. Môže byť inštalovaný na existujúce pripájacie potrubie v ľubovoľnom uhle. Široký upínací pás ovládaný kľúčom na matice. Možná dodatočná inštalácia. Vhodný na rúry s priemerom od 100 do 180 mm

| NÁZOV | KÓD | ROZMER (mm) | CENA s DPH |
|--------------|---------|-------------|--------------|
| 012 E SA 130 | 2108951 | Ø 130 mm | 255 € |
| 012 E SA 150 | 2108953 | Ø 150 mm | 261 € |
| 012 E SA 180 | 2108952 | Ø 180 mm | 272 € |



KUTZNER & WEBER REGULÁTOR ŤAHU 05 E

Vhodný na inštaláciu na stenu komína. Inštalovaný rám. Materiál nerezová oceľ.
Pre komíny s priemerom 140 - 200mm

| NÁZOV | KÓD | ROZMER (mm) | CENA s DPH |
|-------|---------|-------------|--------------|
| 05 E | 2108941 | 157 x 218 | 113 € |



KUTZNER & WEBER EXTERIÉROVÝ REGULÁTOR ŤAHU ZUK 130 DW

Umiestnenie v exteriéri. Žiadne otvory vo vnútri budovy. Budova zostáva tesná ak je tesné aj vykurovacie zariadenie. Žiadne externé prívody vzduchu pre regulátor v miestnosti so zariadením. Láhky prístup pre opravy a údržbu. Unikátny pre bezpečnosť a funkčnosť – exteriér. Prvý regulátor ťahu určený na použitie v exteriéri. Použiteľný pre všetky palivá. T-kus nie je súčasťou dodávky. Vráťane dvierok pre čistiaci systém Raab.

| NÁZOV | | ROZMER (mm) | CENA s DPH |
|--------------|---------|---------------------------------|------------|
| ZUK 130 DW K | 2002303 | komín do \varnothing 180 | 655 € |
| ZUK 130 DW G | 2002304 | komín s \varnothing 180 - 200 | 749 € |

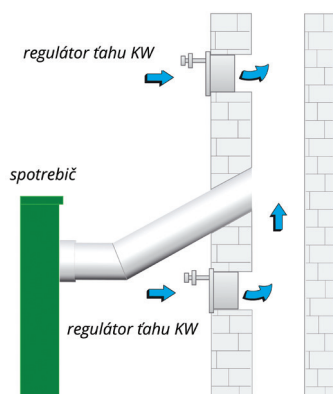
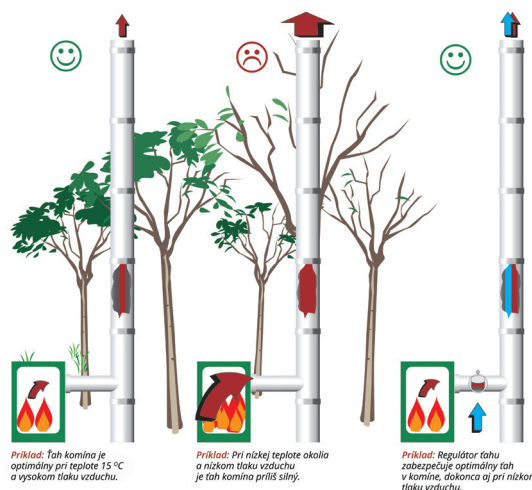
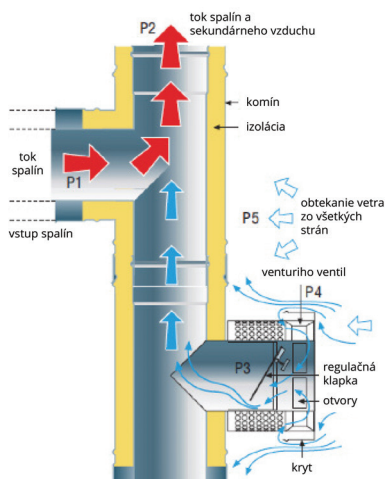
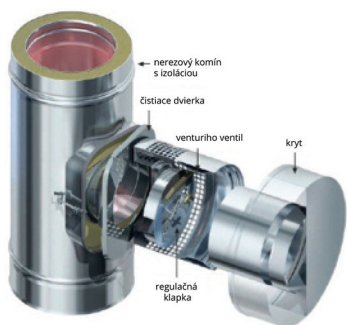

Regulátor ťahu taktiež dobre funguje v komíne. Pre kachle na tuhé palivo by mal byť nainštalovaný pomerne nízko kvôli sadziám..

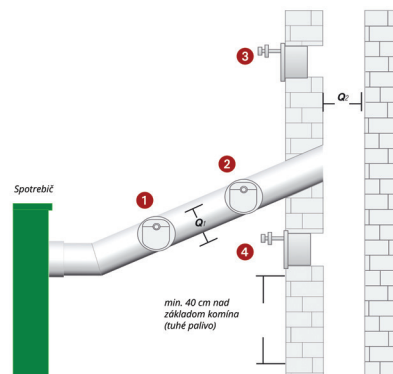

Miesto montáže 1: Veľmi dobré regulovanie, vetrací účinok obmedzený v dlhých plynovodoch alebo malých plynovodoch s prierezom Q1 v porovnaní s komínom s prierezom Q2.

Miesto montáže 2 + 3: Veľmi dobrý vetrací účinok, dobré regulovanie, doplnenie vybavenia iba na mieste 3 v murovaných komínoch.

Miesto montáže 4: Regulácia a ventilácia obmedzená. Avšak vzhľadom k nízkej akumulácii sadzí, toto je dobré miesto na montáž kotlov na tuhé palivo a vymurované komíny.

KUTZNER & WEBER KOMÍNOVÝ VENTILÁTOR - DIAJEKT RSD 150

NOVINKA

Univerzálna montáž. Materiál nerezová oceľ. Vhodné pre tuhé palivo (drevo, pelety, drevené triesky, atď.) a tiež pre olejové a plynové telesa. K dispozícii v troch výkonnostných triedach. Prispôsobenie sa všetkým štandardným systémom nerezovej ocele s vloženým adaptérom. Napätie 230 V 50 Hz, cable length 2.50 m. Diagonálny odvod spalin. Maximálna teplota spalin 300 °C

| NÁZOV | KÓD | ROZMER (mm) | CENA s DPH |
|-------------------|---------|-------------------|----------------|
| RSD 150 | 2002443 | komín ø 130 - 160 | 2 326 € |
| RSD 150 S - TICHÝ | 2000741 | komín ø 130 - 160 | 2 326 € |
| RSD 250 | 2002444 | komín ø 180 - 250 | 2 909 € |
| RSD 250 S - TICHÝ | 2000710 | komín ø 180 - 250 | 2 909 € |
| RSD 350 | 2002445 | komín ø 350 | 3 685 € |

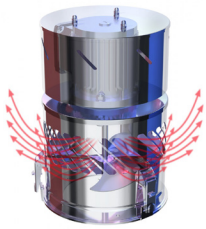

PRÍSLUŠENSTVO



| OZNAČENIE | KÓD | PRE DIAJEKT (S) | KOMÍN (mm) | POPIS | CENA s DPH |
|--------------|---------|-----------------|------------|-------------------------------------|--------------|
| RSD-A 150130 | 2002449 | RSD 150 | ø 130 | Zásuvný adaptér z ušľachtilej ocele | 242 € |
| RSD-A 150150 | 2002450 | RSD 150 | ø 150 | Zásuvný adaptér z ušľachtilej ocele | 253 € |
| RSD-A 150160 | 2000730 | RSD 150 | ø 160 | Zásuvný adaptér z ušľachtilej ocele | 265 € |
| RSD-A 250180 | 2002453 | RSD 250 | ø 180 | Zásuvný adaptér z ušľachtilej ocele | 321 € |
| RSD-A 250200 | 2002454 | RSD 250 | ø 200 | Zásuvný adaptér z ušľachtilej ocele | 330 € |
| RSD-A 250225 | 2002455 | RSD 250 | ø 225 | Zásuvný adaptér z ušľachtilej ocele | 350 € |
| RSD-A 250250 | 2002456 | RSD 250 | ø 250 | Zásuvný adaptér z ušľachtilej ocele | 371 € |
| RSD-A 350250 | 2002457 | RSD 350 | ø 250 | Zásuvný adaptér z ušľachtilej ocele | 434 € |
| RSD-A 350300 | 2002458 | RSD 350 | ø 300 | Zásuvný adaptér z ušľachtilej ocele | 488 € |
| RSD-A 350350 | 2002459 | RSD 350 | ø 350 | Zásuvný adaptér z ušľachtilej ocele | 541 € |



| OZNAČENIE | KÓD | PRE DIAJEKT (S) | ROZMER (mm) | POPIS | CENA s DPH |
|------------|---------|-----------------|-------------|-------------------------|--------------|
| RSD-QP 150 | 2002446 | RSD 150 | 400 x 400 | Štvorcová fixačná doska | 178 € |
| RSD-QP 150 | 2002447 | RSD 250 | 500 x 500 | Štvorcová fixačná doska | 225 € |
| RSD-QP 150 | 2002448 | RSD 350 | 600 x 600 | Štvorcová fixačná doska | 285 € |



| OZNAČENIE | KÓD | PRE DIAJEKT (S) | POPIS | CENA s DPH |
|-----------------------------|---------|-----------------|----------------|--------------|
| RSD Tlmič vibrácií 150/150S | 2000732 | RSD 150 | Tlmič vibrácií | 348 € |
| RSD Tlmič vibrácií 250/250S | 2000711 | RSD 250 | Tlmič vibrácií | 378 € |
| RSD Tlmič vibrácií 350 | 2000712 | RSD 350 | Tlmič vibrácií | 477 € |

MAX BLANK VZDUCHOVÁ KLAPKA MB

| PRIEMER (mm) | DĹŽKA (mm) | CENA s DPH |
|--------------|------------|-------------|
| 125 | 500 | 52 € |
| 150 | 500 | 52 € |
| 160 | 500 | 52 € |
| 180 | 500 | 54 € |
| 200 | 500 | 54 € |

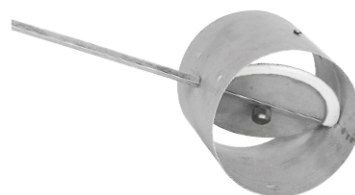





KUTZNER & WEBER ČISTIACE A KONTROLNÉ KOMÍNOVÉ DVIERKA

Čistiace dvierka (typ testovaný) kompletné. Pozostáva z rámu RV R ... a dverového krídla RV T ... s kľúčom.
Čistiace dvierka: rám, ventilačné dvierka, dverové krídlo.

| NÁZOV | KÓD | ROZMER (mm) | POPIS | CENA s DPH | |
|------------|---------|-------------|---|------------|---|
| RV 120/180 | 2000620 | 120/180 | Čistiace dvierka: rám,, dverové krídlo. | 77 € |  |
| RV 140/200 | 2000627 | 140/200 | Čistiace dvierka: rám,, dverové krídlo. | 77 € | |
| RV 150/300 | 2000667 | 150/300 | Čistiace dvierka: rám,, dverové krídlo. | 138 € | |
| RV 200/300 | 2000677 | 200/300 | Čistiace dvierka: rám,, dverové krídlo. | 148 € | |



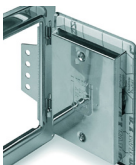





| NÁZOV | KÓD | ROZMER (mm) | POPIS | CENA s DPH | |
|-----------------|---------|-------------|--|------------|---|
| RV 140/200 - 15 | 2000682 | 140/200 | Čistiace dvierka s predĺžením 15 cm: rám,, dverové krídlo. | 144 € |  |
| RV 150/300 - 15 | 2000651 | 150/300 | Čistiace dvierka s predĺžením 15 cm: rám,, dverové krídlo. | 213 € | |
| RV 200/300 - 15 | 2000661 | 200/300 | Čistiace dvierka s predĺžením 15 cm: rám,, dverové krídlo. | 228 € | |

| NÁZOV | KÓD | ROZMER (mm) | POPIS | CENA s DPH | |
|-----------------|---------|-------------|--|------------|---|
| RV 140/200 - 25 | 2000684 | 140/200 | Čistiace dvierka s predĺžením 25 cm: rám,, dverové krídlo. | 174 € |  |
| RV 150/300 - 25 | 2000658 | 150/300 | Čistiace dvierka s predĺžením 25 cm: rám,, dverové krídlo. | 251 € | |
| RV 200/300 - 25 | 2000664 | 200/300 | Čistiace dvierka s predĺžením 25 cm: rám,, dverové krídlo. | 268 € | |

| NÁZOV | KÓD | ROZMER (mm) | POPIS | CENA s DPH | |
|---------------|---------|-------------|--|------------|---|
| RV 140/200-LG | 2000659 | 140/200 | Rám s ventilačnými dvierkami s kľúčom. | 77 € |  |
| RVL 140/200 | 2000675 | 140/200 | Ventilačné dvierka pre rám RV R 140/200 | 47 € |  |
| RVT 140/200 | 2000673 | 140/200 | Dverové krídlo pre rám RV R 140/200 | 47 € |  |
| RVR 140/200 | 2000676 | 140/200 | Rám určený na použitie s dvierkami RV T 14/200, ventilačné dvierka | 39 € |  |

PRUMKER CTS - CORDIERITOVÝ ŤAHOVÝ SYSTÉM

Ťahový systém z liatej keramiky s obsahom cordieritu umožňuje maximálne využitie tepla odchádzajúceho z ohniska do komína. Akumuláciou tepla, ktoré by inak bez úžitku odchádzalo priamo do komína sa zvyšuje efektívnosť celého kachliarskeho diela. Vhodným dimenzovaním stavby je možné zamedziť zbytočným stratám tepla, pri zachovaní potrebného tahu spalín na odvod kominovým systémom.

| NÁZOV | ROZMER (mm) | HMOTNOSŤ | CENA s DPH | |
|--|-----------------|----------|-----------------|---|
| CTS Prechodová A | 280 x 280 x 80 | 9,9 kg | 56,00 € |  |
| CTS Prechodová B | 280 x 280 x 80 | 8,6 kg | 52,00 € |  |
| CTS Polovičná | 280 x 280 x 140 | 14,7 kg | 72,00 € |  |
| CTS Základná | 280 x 280 x 140 | 29,5 kg | 117,00 € |  |
| CTS Základná s čistiacim otvorom | 280 x 280 x 280 | 28,4 kg | 124,00 € |  |
| CTS Rohová | 280 x 280 x 280 | 30,6 kg | 121,00 € |  |
| CTS Rohová s čistiacim otvorom R | 280 x 280 x 280 | 29,5 kg | 121,00 € |  |
| CTS Rohová s čistiacim otvorom L | 280 x 280 x 280 | 29,5 kg | 121,00 € |  |
| CTS Rohová s čistiacim otvorom P | 280 x 280 x 280 | 29,5 kg | 121,00 € |  |
| CTS Rohová s čistiacim otvorom Z | 280 x 280 x 280 | 29,5 kg | 121,00 € |  |
| NOVINKA CTS Rohová prechodová | 280 x 280 x 280 | 31,2 kg | 134,00 € |  |

| NÁZOV | ROZMER (mm) | HMOTNOSŤ | CENA s DPH | |
|--|------------------------------|----------|-----------------|---|
| CTS Zátka čistiaceho otvoru | vnútorný ø 104 | 1,1 kg | 28,00 € |  |
| CTS Gasschlitz 7,5 cm ² | prierez 7,5 cm ² | 0,9 kg | 28,00 € |  |
| CTS Gasschlitz 10 cm ² | prierez 10 cm ² | 0,9 kg | 28,00 € |  |
| CTS Gasschlitz 12,5 cm ² | prierez 12,5 cm ² | 0,9 kg | 28,00 € |  |
| CTS Gasschlitz 15 cm ² | prierez 15 cm ² | 0,9 kg | 28,00 € |  |
| NOVINKA CTS Prechodová doska 7 cm (pre FIRE 6 a EURO 6) | 350 x 600 x 70 mm | 25,8 kg | 126,00 € | |
| NOVINKA CTS Zwischenplatte 1 | 570 x 570 x 50 mm | 29,8 kg | 142,00 € | |
| + CTS Zwischenplatte 2 (pre FIRE 10 a EURO 10) | 570 x 570 x 50 mm | 30,3 kg | 143,00 € | |

cena s DPH

894 €



PRUMKER PEC FAMILY PIZZA

Pec je dodávaná v základnej zostave - FAMILY PIZZA. Obsahuje 10 originálnych dielov z vysokokvalitného potravinárskeho žiaruvzdorného betónu bez dvierok a ostatného príslušenstva. Tieto je možné v prípade záujmu za príplatok doobjednať podľa ponuky. Pec sa používa na pečenie rôznych potravín. Pekárenské výrobky, pečivo je vzhľadom na zdravotnú bezchybnosť použitého materiálu* možné piecť priamo na dne pece. Pečenie mäsa a grilovanie potravín sa odporúča na rošte alebo na plechu.

* zdravotnú bezchybnosť materiálu potvrdil certifikátom Regionálny úrad verejného zdravotníctva v Poprade /Výsledky laboratórnych skúšok a posúdenie bezpečnosti výrobku č. 10041/2014, výsledky skúšok v 4.odstavci dokumentu. / Certifikát je súčasťou návodu na montáž.

Technické informácie:

- Vonkajšie rozmery /d,š,v/: 900 x 600 x 370 mm
- Vnútorne rozmery /d,š,v/: 700 x 500 x 250 mm
- Vnútorná plocha na pečenie /d,š/: 700 x 500 mm
- Otvor pece /š,v/: 500 x 230 mm
- Hmotnosť: 170 kg
- Tepelná odolnosť 1200 °C

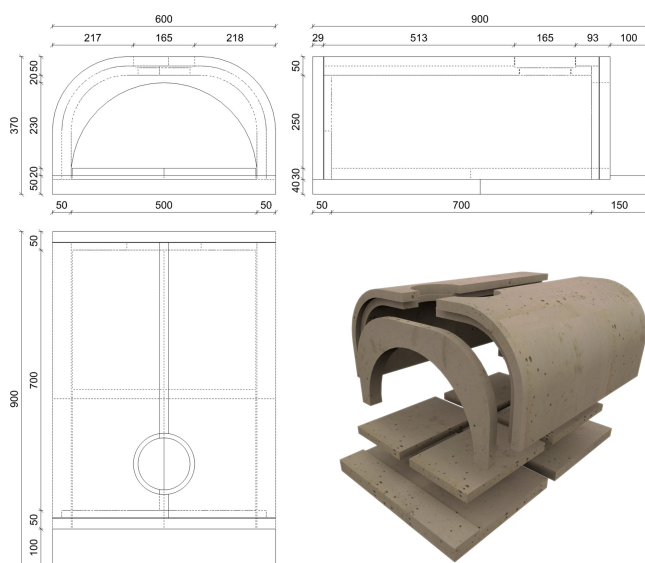

PRÍSLUŠENSTVO



| NÁZOV | POPIS | CENA s DPH |
|------------------|---|-----------------|
| Dvierka „EASY“ | Jednoduché a funkčné ocelové dvierka s madlom pre pec FAMILY PIZZA | 182 € |
| NÁZEV | POPIS | CENA s DPH |
| Dvierka „RUSTIC“ | Kvalitné, dvojité ocelové dvierka s madlom a teplomerom pre pec FAMILY PIZZA | 330 € |
| NÁZEV | POPIS | CENA s DPH |
| Náradie k peci | Sada obsahuje: Lopatka na vkladanie pizze a chleba 1 ks, Obracačka 1 ks, Kefka na vymetanie pece 1 ks | 145,20 € |

